

OLYMPUS[®]

Electronic Flash

FL-14

CE 

JP	取扱説明書	7
EN	Instructions	17
FR	Mode d'emploi	29
ES	Instrucciones	41
KR	사용설명서	53
CS	使用说明书	63
CT	使用說明書	75

1

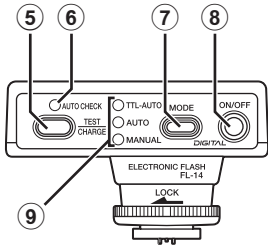
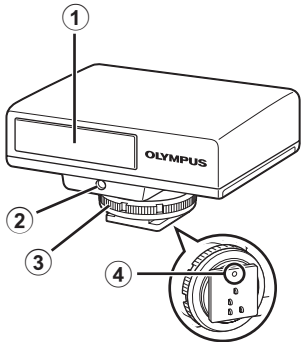

2

F no. ISO	1.4	2	2.8	4	5.6	8	11	16	22
100	0.9~10	0.6~7	0.5~5	0.5~3.5	0.5~2.5	0.5~1.7	0.5~1.3	0.5~0.9	0.5~0.6
200	1.3~14	0.9~10	0.6~7	0.5~5	0.5~3.5	0.5~2.5	0.5~1.7	0.5~1.3	0.5~0.9
400	1.8~20	1.3~14	0.9~10	0.6~7	0.5~5	0.5~3.5	0.5~2.5	0.5~1.7	0.5~1.3
800	2.5~28	1.8~20	1.3~14	0.9~10	0.6~7	0.5~5	0.5~3.5	0.5~2.5	0.5~1.7
1600	3.6~40	2.5~28	1.8~20	1.3~14	0.9~10	0.6~7	0.5~5	0.5~3.5	0.5~2.5
3200	5.1~56	3.6~40	2.5~28	1.8~20	1.3~14	0.9~10	0.6~7	0.5~5	0.5~3.5

(m)

IMPORTANT SAFETY INSTRUCTIONS

When using your photographic equipment, basic safety precautions should always be followed, including the following:

- Read and understand all instructions before using.
- Close supervision is necessary when any appliance is used by or near children. Do not leave appliance unattended while in use.
- Care must be taken as burns can occur from touching hot parts.

- Do not operate if the appliance has been dropped or damaged - until it has been examined by qualified service personnel.
- Let appliance cool completely before putting away.
- To reduce the risk of electric shock, do not immerse this appliance in water or other liquids.
- To reduce the risk of electric shock, do not disassemble this appliance, but take it to qualified service personnel when service or repair work is required. Incorrect reassembly can cause electric shock when the appliance is used subsequently.
- The use of an accessory attachment not recommended by the manufacturer may cause a risk of fire, electric shock, or injury to persons.

SAVE THESE INSTRUCTIONS

このたびは当社製品をお買い上げいただきありがとうございます。ご使用前にこの取扱説明書の内容をよくご理解の上、安全に正しくご使用ください。この取扱説明書はご使用の際にいつでも見られるところに大切に保管してください。

各部名称 (図 1 P.3)

- ① 発光窓
- ② オート受光窓
- ③ ロックリング
- ④ ロックピン
- ⑤ TEST ボタン / CHARGE ランプ
- ⑥ AUTO CHECK ランプ
- ⑦ MODE ボタン
- ⑧ ON/OFF ボタン
- ⑨ 調光モードランプ
(TTL-AUTO、AUTO、MANUAL)

電池 (別売) を用意する

電池は次のどちらかをご使用ください。

- ・ 単 4 アルカリ電池 (2 本)
- ・ 単 4 ニッケル水素電池 (2 本)

❗ 注意

単 4 マンガン電池は使用できません。

連続発光について

連続発光すると発光部が熱くなり、劣化、故障の原因となります。連続発光回数は 10 回まで (発光間隔 6 秒) とし、連続発光後は 10 分以上休ませてください。

電池を入れる

- 1 電池カバーを開きます。

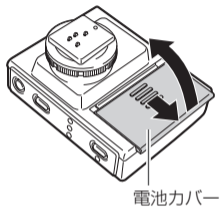

- 2 電池の向きを正しく合わせて入れます。

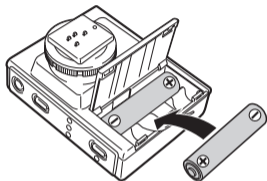

- 3 電池カバーを閉じます。

カメラに取り付ける

❗ 注意

カメラとフラッシュの電源が切れていることを確認してください。電源が入ったまま取り付け、取り外しをすると故障の原因となります。

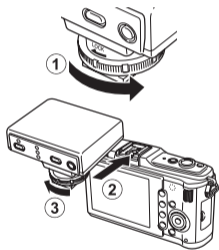

- 1 カメラのホットシューカバーを外し、フラッシュのロックリングをゆるめます (①)。
・ロックリングを「← LOCK」と反対方向に止まるまで回して、ロックピンを引っ込めます。
- 2 フラッシュがホットシューの奥に突き当たり、カチッと鳴るまでしっかりと差し込みます (②)。
- 3 ロックリングを「← LOCK」の方向に止まるまで回します (③)。

外部フラッシュ端子のあるカメラは、フラッシュブラケット、ブラケットケーブル (別売) を使用して取り付けることもできます。

電源を入れる

フラッシュをカメラに取り付けてから、カメラとフラッシュの電源を入れます。

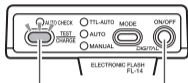

TEST ボタン / ON/OFF
CHARGE ランプ ボタン

1 ON/OFF ボタンを、いずれかのランプが点灯するまで押します。

・再度 ON/OFF ボタンを押すと電源が切れます。

2 CHARGE ランプが点灯したら、TEST ボタンを押してテスト発光をします。

- ・ CHARGE ランプの点灯までの時間が以下ようになったら、早めに電池を交換してください。
アルカリ電池：30 秒以上 ニッケル水素電池：10 秒以上
- ・ CHARGE ランプと AUTO CHECK ランプが同時に点滅したときは、電池が著しく消耗しています。必ず新しい電池と交換してください。
- ・ 約 15 分操作しない状態が続くと、フラッシュはスリープ状態になります。また、カメラがスリープ状態に切り替わると、フラッシュも自動的にスリープ状態になります。スリープ後、約 15 分経過するとフラッシュの電源が切れます。フラッシュを使うには、ON/OFF ボタンを押してください。

撮影する (TTL-AUTO)

TTL-AUTO では、カメラ側の設定 (ISO 感度・絞り値) にあわせて、光量を自動的に制御します。通信機能付カメラでは、通常このモードをお使いください。

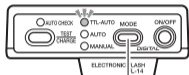

MODE ボタン

- 1 MODE ボタンを繰り返し押し続けて調光モードを [TTL-AUTO] にします。
- 2 「フラッシュ撮影可能範囲」(表 2 P.4) を目安に、被写体との撮影距離を決めて撮影します。
 - 撮影後、AUTO CHECK ランプが約 5 秒間点滅すれば正しく調光されています。

❗ 注意

カメラ側の撮影モードや設定状態により、使用できない調光モードがあります。使用できない調光モードを選ぶことはできません。

撮影する (AUTO)

AUTO では、フラッシュのオート受光窓で被写体に適切な光量を測定し、カメラ側の設定 (ISO 感度・絞り値) にあわせて発光します。予備発光を行わないため、レリーズタイムラグを少なくすることができます。

- 1 MODE ボタンを繰り返し押しして調光モードを [AUTO] にします。
- 2 「フラッシュ撮影可能範囲」 (表 2 P.4) を目安に、被写体との撮影距離を決めて撮影します。
 - ・ 撮影後、AUTO CHECK ランプが約 5 秒間点滅すれば正しく調光されています。
 - ・ 撮影前にテスト発光をすることもできます。TEST ボタンを押してフラッシュを発光させます。正しく調光されているときは AUTO CHECK ランプが約 5 秒間点滅します。

通信機能の無いカメラの場合

「フラッシュ撮影可能範囲」 (表 2 P.4) の ■ 部分を参考に、カメラの ISO 感度と絞り値を設定し、撮影範囲内で撮影します。

撮影する (MANUAL)

- 1 MODE ボタンを繰り返し押して、調光モードを [MANUAL] にします。
- 2 被写体との距離が最適撮影距離になるように、カメラ側の設定 (ISO 感度・絞り値) を調整して撮影します。
 - ・フラッシュは常に最大光量で発光します。

最適撮影距離

最適撮影距離は以下の計算式で求めることができます。

最適撮影距離 (m) = $14 \times \text{ISO 感度係数 (ISO100 の場合は 1)} \div \text{絞り値}$

ISO 感度係数

ISO 感度	25	50	100	200	400	800	1600	3200
補正係数	0.5	0.71	1.0	1.4	2.0	2.8	4.0	5.6

安全上のご注意

ここに示した注意事項は、製品を正しくお使いいただき、お客様や他の人々への危害と財産の損害を未然に防止するためのものです。内容をよくご理解の上、ご使用ください。

 **警告** 人が死亡または重傷を負う可能性が想定される内容を示しています。

- ・可燃性ガス、爆発性ガス等が大気中に存在するおそれのある場所では使用しないでください。引火・爆発の原因となります。
- ・直接ハンダ付けしたり、変形・改造・分解をしないでください。
- ・フラッシュの発光部分を手で覆ったまま発光したり、連続発光後に発光部分に手を触れないでください。やけどのおそれがあります。
- ・内部に水や異物を入れないでください。火災や感電の原因になります。万一、水に落としたり、内部に水や異物が入ったときは、すぐに電源を切って電池を抜き、販売店や当社修理センター、またはサービスステーションにご相談ください。
- ・車の運転者等に向けてフラッシュを発光しないでください。大きな事故の原因となります。
- ・フラッシュを人（特に乳幼児）に向けて至近距離で発光させないでください。また、フラッシュを子供の手の届くところに放置しないでください。発光で視力障害をきたすおそれがあります。

- ・ 指定された電池以外は使用しないでください。
- ・ 古い電池と新しい電池、種類やメーカーの異なる電池を混ぜて使わないでください。
- ・ 電池の (+) (-) 端子を金属等で接続しないでください。



注意

人が傷害を負う可能性が想定される内容および物的損害のみの発生が想定される内容を示しています。

- ・ 異臭、異常音、煙が出たりするなどの異常が生じたときは、使用を中止してください。火災ややけどの原因となります。このようなときは、やけどに注意しながらすぐに電池を取り外し、販売店や当社修理センター、またはサービスステーションにご連絡ください。
- ・ 濡れた手で操作しないでください。故障、感電の原因となります。

- ホームページ <http://www.olympus.co.jp/>
- 電話でのご相談窓口
カスタマーサポートセンター ☎ **0120-084215**
携帯電話・PHSからは TEL : 042-642-7499 / FAX : 042-642-7486
- 修理に関するお問い合わせ・修理品ご送付先（修理センター）、国内サービスステーション（修理窓口）につきましては、オリンパスホームページ <http://www.olympus.co.jp/> から「お客様サポート」のページをご参照ください。

主な仕様

MODEL NO.	: FS-FL14
型式	: デジタルスチルカメラ用外部フラッシュ
ガイドナンバー	: 14 (ISO100 時)、20 (ISO200 時)
照射角度	: 上下 55°、左右 70° (14 mmレンズ (135 換算で 28mm) の画角をカバー)
発光モード	: TTL-AUTO、AUTO、MANUAL
発光時間	: 約 1/20000 秒～ 1/500 秒
発光回数	: 約 80 回 (単 4 アルカリ電池使用時)
(フル発光時)*	約 130 回 (単 4 ニッケル水素電池使用時)
発光間隔	: 約 5.5 秒 (単 4 アルカリ電池使用時)
(フル発光してから	約 4.5 秒 (単 4 ニッケル水素電池使用時)
CHARGE ランプ 点灯まで)*	
使用環境	: 温度 -10 ～ 42°C、湿度 20 ～ 90%
大きさ	: 70.0mm (幅) × 42.5mm (高さ) × 57.0mm (奥行き) (突起部含まず)
質量	: 84g (電池別)

* 当社試験条件による。撮影状況により異なることがあります。

外観・仕様は予告なく変更することがあります。あらかじめご了承ください。

Thank you for purchasing this Olympus product. To ensure your safety, please read this instruction manual before use, and keep it handy for future reference.

Names of parts (Fig. 1 p. 3)

- ① Light-emitting area
- ② Auto light receptor
- ③ Lock ring
- ④ Lock pin
- ⑤ TEST button/CHARGE lamp
- ⑥ AUTO CHECK lamp
- ⑦ MODE button
- ⑧ ON/OFF button
- ⑨ Flash control mode lamp
(TTL-AUTO, AUTO, MANUAL)

Preparing a battery (sold separately)

Use batteries with a choice of followings.

- AAA (R03) alkaline batteries (× 2)
- AAA (R03) NiMH batteries (× 2)

! Notes

AAA (R03) manganese batteries cannot be used.

Continuous firing

The flash may become hot when fired many times in succession, resulting in damage or malfunction. The flash should be fired no more than 10 times in succession at intervals of at 6 seconds, after which it should be left unused for at least 10 minutes.

Loading batteries

- 1** Open the battery compartment cover.

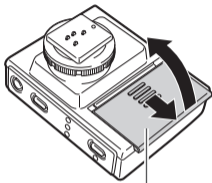

Battery compartment cover

- 2** Insert the batteries with correct +/- polarity.

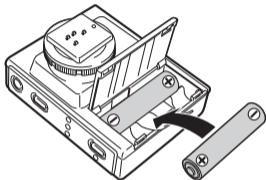

- 3** Close the battery compartment cover.

Attaching to the camera

ⓘ Notes

Confirm that both the camera and electronic flash are off. Attaching or removing the electronic flash while either the flash or the camera is on may result in malfunction.

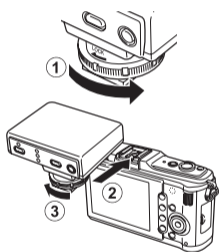

- 1 Remove the camera hot shoe cover and retract the lock pin by rotating the lock ring as shown (①).
 - Rotate the lock ring in the direction opposite to that shown by the “←LOCK” arrow until it stops.
- 2 Slide the flash securely into the hot shoe until it clicks into place (②).
- 3 Turn the lock ring securely in the direction of “←LOCK” (③).

If the camera has an external flash connector, a flash bracket and bracket cable (sold separately) can be hooked up.

Turning on the electronic flash

Attach an electronic flash to the camera, and then turn the camera on with the flash.

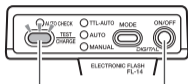

TEST button/
CHARGE lamp

ON/OFF
button

- 1** Press and hold the **ON/OFF** button until any lamp lights.
 - Press the **ON/OFF** button again to turn the power off.
 - 2** When the **CHARGE** lamp lights, press the **TEST** button to fire a test flash.
 - Replace the batteries if the **CHARGE** lamp does not light after:
 - 30 seconds (Alkaline batteries)
 - 10 seconds (NiMH batteries)
- If the **CHARGE** lamp and **AUTO CHECK** lamp blink simultaneously, batteries are running low. Replace the batteries.
 - If no operations are performed for about 15 minutes, the flash will enter sleep mode to save power. The flash will also enter sleep mode whenever the camera enters sleep mode. If no operations are performed for approximately 15 minutes more, the flash will turn off automatically. Press the **ON/OFF** button to turn it on.

Shooting (TTL-AUTO)

In **TTL-AUTO** mode, the flash intensity is controlled automatically according to the camera settings (ISO sensitivity and aperture value). Use this mode if the camera is equipped with communication capability.

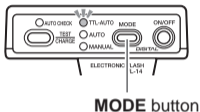

- 1 Press the **MODE** button of the electronic flash repeatedly to set the flash control mode to **[TTL AUTO]**.
- 2 By using the “Available shooting range” (Table 2 p. 4) as a guide, determine the distance to the subject and then shoot.
 - When flash activation has been performed correctly, the **AUTO CHECK** lamp blinks for about 5 seconds after the shooting.

Notes



Some flash control modes are not available depending on camera settings or currently selected shooting modes. It is not possible to select unavailable modes.

Shooting (AUTO)

In **AUTO** mode, the auto light receptor adjusts adequate lighting for subject, and light is emitted according to the camera settings (ISO sensitivity and aperture value). No pre-flash is used, and release time lag is reduced.

- 1** Press the **MODE** button of the electronic flash repeatedly to set the flash control mode to [**AUTO**].
- 2** Use “Available shooting range” (Table  p. 4) as a guide to fix the distance to the subject and then shoot.
 - When flash activation has been performed correctly, the **AUTO CHECK** lamp blinks for about 5 seconds after the shooting.
 - Flash can be tested before shooting; press the **TEST** button to test flash activation. When the **AUTO CHECK** lamp blinks for about 5 seconds, the flash is adjusted correctly.

For cameras without communication capability

Set the ISO sensitivity and aperture value by referring to the  section of the “Available shooting range” (Table  p. 4), and shoot within that range.

Shooting (MANUAL)

- 1 Press the **MODE** button of the electronic flash repeatedly to set the flash control mode to [**MANUAL**].
- 2 For the optimum shooting distance to subject, adjust camera settings (ISO sensitivity and aperture value) and then shoot.
 - The flash always fires at maximum intensity.

Optimum shooting distance

Use the following formula to calculate the optimum shooting distance.

Optimum shooting distance (m)

$$= 14 \times \text{ISO sensitivity coefficient (1 for ISO 100)} \div \text{Aperture value (F)}$$

ISO sensitivity and their coefficients

ISO sensitivity	25	50	100	200	400	800	1600	3200
Coefficient	0.5	0.71	1.0	1.4	2.0	2.8	4.0	5.6

Safety precautions

Read WARNINGS and CAUTIONS thoroughly to ensure safe usage. These safety precautions protect the users and others and prevent from damaging your property.

 **WARNING** Failure to observe the precautions indicated by this symbol may result in injury or death.

- Do not use it in places where it may be exposed to flammable or explosive gas. Otherwise, fire ignition or explosion may result.
- Do not directly solder the product or modify, remodel, or disassemble.
- Do not cover the light emitting area of the flash with your hand, and do not touch the light emitting area after continuous firing. It may burn your skin.
- Water and foreign matter inside of the device may cause fire or electric shock. If the device is immersed in or exposed to water or foreign matter is found inside of the device, turn off the power immediately and remove batteries with care. Contact your dealer or consult Olympus Authorized Service Station.
- To prevent a traffic accident, do not direct the flash at a person operating a motor vehicle.
- Do not use a flash close to the subject eyes; particular care should be observed when photographing infants. Do not leave the flash within the reach of children. The flash light may cause vision disability.
- Do not use batteries that are not specified for use.

- Do not mix old and new batteries, or batteries made by different manufacturers.
- Do not connect substances such as metal to the (+) or (-) of batteries.

**CAUTION**

Failure to observe the precautions indicated by this symbol may result in injury or property damage.

- If you notice any abnormalities such as odor, noise, or smoke, stop using this device. Otherwise a fire or burn may result. Remove the batteries carefully to avoid burning yourself, and contact your dealer or consult Olympus Authorized Service Station.
- Do not operate with wet hands. This may cause a malfunction and electric shock.

Technical Support (USA)

24/7 online automated help: <http://www.olympusamerica.com/DSLR/>

Phone customer support: Tel. 1-800-260-1625 (Toll-free)

Our phone customer support is available from 8 am to 10 pm (Monday to Friday) and 9 am to 5 pm (Sunday) ET.

E-Mail: e-slrpro@olympus.com

Specifications

MODEL NO.	: FS-FL14
Product type	: External electronic flash for digital still camera
Guide number	: 14 (ISO 100), 20 (ISO 200)
Firing angle	: Up/down 55°, Left/right 70° (Covering the field angle of 14mm lens (equivalent to 28mm on a 35mm))
Flash modes	: TTL-AUTO, AUTO, MANUAL
Flash emission period	: Approx. 1/20000 to 1/500 seconds
Flash emission count (at full activation)*	: Approx. 80 times (using AAA (R03) alkaline batteries) Approx. 130 times (using AAA (R03) NiMH batteries)
Recharge time (from full activation to CHARGE lamp lighting)*	: Approx. 5.5 seconds (using AAA (R03) alkaline batteries) Approx. 4.5 seconds (using AAA (R03) NiMH batteries)
Operating environment	: Temperature: -10 to 42°C (14 to 108°F) Humidity: 20 to 90%
Dimensions	: 70.0 (W) × 42.5 (H) × 57.0 (D) mm (2.8 × 1.7 × 2.2 in.) (excluding protrusions)
Weight	: 84 g (3.0 oz.) (excluding batteries)

* Measurements obtained from in-house tests at Olympus. Actual figures may vary depending on shooting conditions.

Specifications are subject to change without any notice or obligation on the part of the manufacturer.

For customers in USA

FCC Notice

This device complies with part 15 of the FCC rules. Operation is subject to the following two conditions: (1) This device may not cause harmful interference, and (2) this device must accept any interference received, including interference that may cause undesired operation.

Any unauthorized changes or modifications to this equipment would void the user's authority to operate.

For customers in CANADA

This Class B digital apparatus complies with Canadian ICES-003.

Merci d'avoir acheté ce produit Olympus. Pour garantir votre sécurité, veuillez lire ce manuel d'instructions avant utilisation et le conserver à portée de main pour consultation ultérieure.

Liste des pièces (Fig. 1 p. 3)

- ① Zone émettant la lumière
- ② Capteur de lumière automatique
- ③ Bague de verrouillage
- ④ Broche de verrouillage
- ⑤ Touche TEST/Voyant CHARGE
- ⑥ Voyant AUTO CHECK
- ⑦ Touche MODE
- ⑧ Touche ON/OFF
- ⑨ Voyant du mode de commande de flash (TTL-AUTO, AUTO, MANUAL)

Préparation des piles (vendues séparément)

Utilisez les piles suivantes, au choix :

- piles alcalines AAA (R03) (× 2)
- piles NiMH AAA (R03) (× 2)

! Remarques

Ne pas utiliser de piles manganèse AAA (R03).

Déclenchement continu

Le flash peut chauffer lorsqu'il est déclenché plusieurs fois de suite, occasionnant des dommages ou des dysfonctionnements. Le flash ne doit pas être déclenché plus de 10 fois de suite à - de 6 secondes d'intervalle. Après cela, il convient de le laisser reposer pendant au moins 10 minutes.

Mise en place des piles

- 1 Ouvrir le couvercle du compartiment des piles.

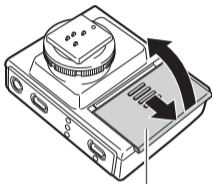

Couvercle du compartiment des piles

- 2 Introduire les piles avec la polarité +/- correcte.

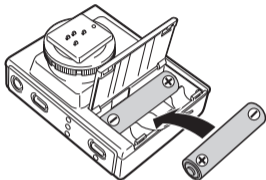

- 3 Refermer le couvercle du compartiment des piles.

Fixation à l'appareil photo

! Remarques

S'assurer que l'appareil photo et le flash électronique sont tous les deux éteints. Monter ou démonter le flash électronique lorsqu'il est allumé ou que l'appareil photo est en marche peut entraîner un dysfonctionnement.

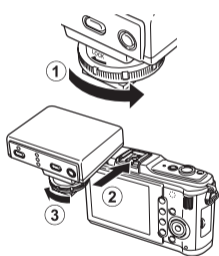

- 1** Retirer la protection du sabot flash de l'appareil photo, puis dégager la broche de verrouillage en tournant la bague de verrouillage comme indiqué (1).
 - Tourner la bague de verrouillage dans le sens opposé à celui indiqué par la flèche « ←**LOCK** » jusqu'à ce qu'elle s'arrête.
- 2** Glisser le flash dans le sabot flash jusqu'à ce qu'il soit fermement en place (2).
- 3** Tourner fermement la bague de verrouillage dans la direction de « ←**LOCK** » (3).

Si l'appareil photo possède un connecteur de flash externe, un support de flash et un câble de connection (vendus séparément) peuvent être ajoutés.

Mise en marche du flash électronique

Fixer un flash électronique sur l'appareil photo, puis mettre l'appareil photo et le flash en marche.

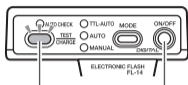

Touche **TEST/**
Voyant **CHARGE**

Touche
ON/OFF

- 1** Appuyer sur la touche **ON/OFF** et la maintenir enfoncée jusqu'à ce qu'un voyant s'allume.
 - Appuyer de nouveau sur la touche **ON/OFF** pour couper l'alimentation.
 - 2** Lorsque le voyant **CHARGE** s'allume, appuyer sur la touche **TEST** pour déclencher un flash de test.
 - Changer les piles si le voyant **CHARGE** ne s'allume pas après :
 - 30 secondes (piles alcalines)
 - 10 secondes (piles NiMH)
- Si le voyant **CHARGE** et le voyant **AUTO CHECK** clignotent simultanément, cela signifie que les piles sont presque épuisées. Changer les piles.
 - En l'absence d'opérations pendant 15 minutes environ, le flash passe en mode veille pour économiser de l'énergie. Le flash passe également en mode veille lorsque l'appareil photo passe lui-même en mode veille. Au bout de 15 mm supplémentaires sans utilisation, le flash s'éteint automatiquement. Appuyer sur la touche **ON/OFF** pour l'allumer.

Prise de vue (TTL-AUTO)

En mode **TTL-AUTO**, l'intensité du flash est commandée automatiquement en fonction des réglages de l'appareil photo (sensibilité ISO et valeur d'ouverture). Utiliser ce mode lorsque l'appareil photo permet le contrôle de ses valeurs.

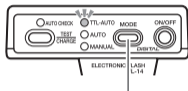

Touche **MODE**

- 1 Appuyer plusieurs fois sur la touche **MODE** du flash électronique pour régler le mode de commande du flash sur **[TTL AUTO]**.
- 2 En utilisant la « Plage de prise de vue disponible » (Tableau 2 p. 4) comme guide, déterminer la distance au sujet et prendre la photo.
 - Si le voyant **AUTO CHECK** clignote pendant 5 secondes environ après la prise de vue, l'activation du flash a été effectuée correctement.

ⓘ Remarques

Certains modes de commande du flash ne sont pas disponibles selon les réglages de l'appareil photo ou les modes de prise de vue sélectionnés. Il n'est pas possible de sélectionner des modes non disponibles.

Prise de vue (AUTO)

En mode **AUTO**, le récepteur de lumière automatique détermine l'éclairage approprié pour le sujet et la lumière est émise en fonction des réglages de l'appareil photo (sensibilité ISO et valeur d'ouverture). Aucun pré-éclair n'est utilisé et le décalage de déclenchement est réduit.

- 1** Appuyer plusieurs fois sur la touche **MODE** du flash électronique pour régler le mode de commande du flash sur **[AUTO]**.
- 2** Utiliser la « Plage de prise de vue disponible » (Tableau [2](#) p. 4) comme guide pour déterminer la distance au sujet et prendre la photo.
 - Si le voyant **AUTO CHECK** clignote pendant 5 secondes environ après la prise de vue, l'activation du flash a été effectuée correctement.
 - Le flash peut être testé avant la prise ; appuyer sur la touche **TEST** pour tester l'activation du flash. Lorsque le voyant **AUTO CHECK** clignote pendant 5 secondes environ, cela signifie que le flash est correctement ajusté.

Pour appareils photo sans possibilité de communication

Régler la sensibilité ISO et la valeur d'ouverture en se référant à la section  de la « Plage de prise de vue disponible » (Tableau [2](#) p. 4) et prendre la photo dans la plage indiquée.

Prise de vue (MANUAL)

- 1 Appuyer plusieurs fois sur la touche **MODE** du flash électronique pour régler le mode de commande du flash sur **[MANUAL]**.
- 2 Pour s'assurer d'être à la distance de prise de vue optimale au sujet, ajuster les réglages de l'appareil photo (sensibilité ISO et valeur d'ouverture), puis prendre la photo.
 - Le flash fonctionne toujours à son intensité maximale.

Distance de prise de vue optimale

Calculer la distance de prise de vue optimale à l'aide de la formule suivante.

Distance de prise de vue optimale (m)

= 14 x coefficient de sensibilité ISO (1 pour ISO 100) ÷ valeur d'ouverture (F)

Sensibilités ISO et leurs coefficients

Sensibilité ISO	25	50	100	200	400	800	1600	3200
Coefficient	0,5	0,71	1,0	1,4	2,0	2,8	4,0	5,6

Précautions de sécurité

Lire intégralement les consignes intitulées AVERTISSEMENT et ATTENTION pour éviter toute utilisation à risque de l'appareil. Ces précautions de sécurité protègent les utilisateurs et les tiers se trouvant à proximité, tout en prévenant d'éventuels dommages matériels.

 **AVERTISSEMENT** Le non respect des précautions indiquées par ce symbole peut entraîner des blessures, voire la mort.

- Ne pas utiliser dans une atmosphère de gaz inflammable ou explosif : risque d'incendie ou d'explosion.
- Ne pas souder directement, ni modifier, remodeler ou démonter le produit.
- Ne pas couvrir la zone d'émission de lumière du flash avec la main et ne pas toucher la zone d'émission de lumière après activation continue du flash : risque de brûlures.
- De l'eau et des particules étrangères infiltrées à l'intérieur de l'appareil pourraient entraîner un incendie ou un choc électrique. Si l'appareil est immergé ou exposé à de l'eau ou en cas de détection de particules étrangères à l'intérieur, couper immédiatement l'alimentation et retirer les piles avec précaution. Contacter votre revendeur ou un centre de services Olympus agréé.
- Pour éviter un accident de la circulation, ne pas diriger la lumière du flash vers toute personne se trouvant au volant d'un véhicule à moteur.

- Ne pas utiliser le flash à proximité des yeux du sujet ; faire particulièrement attention lors de la photographie d'enfants. Conserver le flash hors de portée des enfants. La lumière du flash peut occasionner des troubles de la vue.
- Ne pas utiliser de piles aux spécifications d'usage incompatibles.
- Ne pas utiliser ensemble des piles usées et neuves, ni des piles de différents fabricants.
- Ne pas raccorder de substances telles que du métal aux bornes (+) ou (-) des piles.



ATTENTION

Le non respect des précautions indiquées par ce symbole peut entraîner des blessures ou des dommages matériels.

- En cas de constatation d'anomalie telle qu'une odeur, un bruit, de la fumée, arrêter d'utiliser cet appareil : risque d'incendie ou de brûlures. Retirer soigneusement les piles pour ne pas vous brûler et contacter votre revendeur ou un centre de services Olympus agréé.
- Ne pas manipuler les mains mouillées : risque de dysfonctionnement et de choc électrique.

Support technique (États-Unis)

Aide en ligne 24/24h, 7/7 jours : <http://www.olympusamerica.com/DSLR/>

Ligne téléphonique de support : Tél. 1-800-260-1625 (appel gratuit)

Notre centre d'appels clients est ouvert de 8h à 22 heures (du lundi au vendredi) et 9h à 17h (dimanche) ET

E-Mail: e-slrpro@olympus.com

Caractéristiques

MODÈLE N°	: FS-FL14
Type de produit	: Flash électronique externe pour appareil photo numérique
Nombre guide	: 14 (ISO 100), 20 (ISO 200)
Angle d'éclairage	: Vertical 55°, horizontal 70° (couvrant l'angle de champ d'un objectif de 14 mm (équivalent à 28 mm sur un 35 mm))
Modes de flash	: TTL-AUTO, AUTO, MANUAL
Période d'émission du flash	: Env. 1/20000 à 1/500 secondes
Nombre d'émissions de flash (en activation totale)*	: Env. 80 fois (avec des piles alcalines AAA (R03)) Env. 130 fois (avec des piles NiMH AAA (R03))
Temps de recharge (de l'activation totale à l'allumage du voyant CHARGE)*	: Env. 5,5 secondes (avec des piles alcalines AAA (R03)) Env. 4,5 secondes (avec des piles NiMH AAA (R03))
Environnement d'exploitation	: Température : -10 à 42 °C Humidité : 20 à 90 %
Dimensions	: 70,0 (L) x 42,5 (H) x 57,0 (E) mm (sans les protubérances)
Poids	: 84 g (sans piles)

* Mesures obtenues lors de tests Olympus internes. Les chiffres réels peuvent varier en fonction des conditions de prise de vue.

Caractéristiques modifiables sans préavis, ni obligation de la part du fabricant.

Pour les utilisateurs aux Etas-Unis

Notice FCC

Cet appareil est conforme aux normes de la Section 15 des directives FCC. Son utilisation est soumise aux deux conditions suivantes: (1) Cet appareil ne doit pas causer de brouillage radioélectrique, et (2) cet appareil doit pouvoir résister à toutes les interférences, y compris celles susceptibles d'entraver son bon fonctionnement.

Toute modification non autorisée peut annuler la permission accordée à l'utilisateur de se servir de ce matériel.

Pour les utilisateurs au Canada

Cet appareil numérique de la classe B est conforme à la norme NMB-003 du Canada.

MEMO

Gracias por adquirir un producto Olympus. Para garantizar su seguridad, le rogamos que lea este manual de instrucciones antes de utilizar el producto, y que lo guarde en un lugar accesible para poder realizar consultas en el futuro.

Nombre de las piezas (figura 1 p. 3)

- ① Área de emisión de luz
- ② Receptor de luz automático
- ③ Anillo de bloqueo
- ④ Pasador de seguridad
- ⑤ Botón TEST/Piloto CHARGE
- ⑥ Piloto AUTO CHECK
- ⑦ Botón MODE
- ⑧ Botón ON/OFF
- ⑨ Piloto del modo de control del flash
(TTL-AUTO, AUTO, MANUAL)

Preparación de pilas (de venta por separado)

Utilice cualquiera de los dos tipos de pilas que se indican a continuación.

- Pilas alcalinas AAA (R03) (× 2)
- Pilas NiMH AAA (R03) (× 2)

ⓘ Notas

No pueden utilizarse pilas de manganeso AAA (R03).

Disparo continuo

El flash podría recalentarse si se dispara varias veces seguidas y ocasionar daños o un fallo de funcionamiento en la cámara. Se recomienda no disparar el flash más de 10 veces seguidas a intervalos de 6 segundos, tras lo cual no debería utilizarse durante al menos 10 minutos.

Colocación de las pilas

- 1 Abra la tapa del compartimento de las pilas.

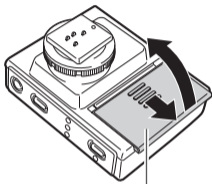

Tapa del compartimento de las pilas

- 2 Inserte las pilas con las polaridades +/- correctas.

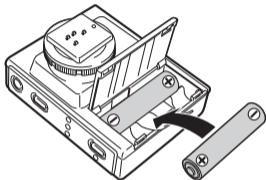

- 3 Cierre la tapa del compartimento de las pilas.

Fijación la cámara

ⓘ Notas

Compruebe que la cámara y el flash electrónico están apagados. El montaje y desmontaje del flash electrónico mientras el flash o la cámara se encuentran encendidos puede ocasionar fallos de funcionamiento.

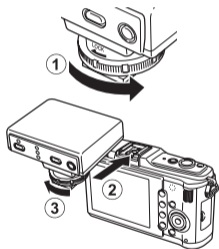

- 1** Retire la tapa de la zapata de contacto de la cámara y empuje el pasador de seguridad girando el anillo de bloqueo tal y como se muestra en la ilustración (1).
 - Gire el anillo de bloqueo hasta que haga tope en dirección contraria a la que señala la flecha “←**LOCK**”.
- 2** Deslice el flash con cuidado en la zapata de contacto hasta que encaje perfectamente (2).
- 3** Gire cuidadosamente el anillo de bloqueo en la dirección de “←**LOCK**” (3).

Si la cámara dispone de un conector de flash externo, es posible conectar un soporte de flash y un cable de soporte (de venta por separado).

Encendido del flash electrónico

Acople un flash electrónico a la cámara y, a continuación, encienda la cámara con el flash.

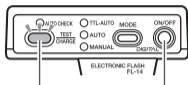

Botón **TEST/**

Piloto **CHARGE**

Botón

ON/OFF

1 Mantenga pulsado el botón **ON/OFF** hasta que se ilumine cualquier piloto.

- Pulse de nuevo el botón **ON/OFF** para apagar la cámara.

2 Cuando se ilumine el piloto **CHARGE**, pulse el botón **TEST** para disparar un flash de prueba.

- Reemplace las pilas si el piloto **CHARGE** no se ilumina transcurridos:
 - 30 segundos (pilas alcalinas)
 - 10 segundos (pilas NiMH)

- Si el piloto **CHARGE** y el piloto **AUTO CHECK** parpadean simultáneamente, significa que la capacidad de las pilas está agotándose. Reemplace las pilas.
- Si no se utiliza la cámara durante 15 minutos, el flash pasará a modo suspendido para ahorrar energía. Siempre que la cámara pase a modo suspendido el flash lo hará también. Si no se utiliza la cámara durante 15 minutos, el flash se apagará automáticamente. Pulse el botón **ON/OFF** para encenderlo.

Fotografiado (TTL-AUTO)

En el modo **TTL-AUTO**, la intensidad del flash se controla automáticamente dependiendo de la configuración de la cámara (sensibilidad ISO y valor de abertura). Utilice este modo si la cámara dispone de capacidad de comunicación.

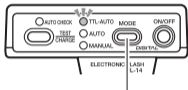

Botón **MODE**

- 1 Pulse el botón **MODE** del flash electrónico varias veces para ajustar el modo de control de flash en **[TTL AUTO]**.
- 2 Si utiliza como guía la “Extensión de toma fotográfica disponible” (tabla [2](#) p. 4), determine la distancia que hay hasta el sujeto que desea fotografiar y, a continuación, dispare.
 - Si la activación del flash se ha realizado correctamente, el piloto **AUTO CHECK** parpadeará durante unos 5 segundos después de disparar.

ⓘ Notas

Algunos modos de control del flash no están disponibles dependiendo de la configuración de la cámara o los modos de disparo seleccionados en ese momento. No es posible seleccionar modos no disponibles.

Fotografiado (AUTO)

En el modo **AUTO**, el receptor de luz automático ajusta la iluminación necesaria para el sujeto, y la cantidad de luz emitida depende de la configuración de la cámara (sensibilidad ISO y valor de apertura). No se utiliza un destello previo del flash, y el tiempo de retardo de disparo se reduce.

- 1** Pulse el botón **MODE** del flash electrónico varias veces para ajustar el modo de control de flash en [**AUTO**].
- 2** Utilice como guía la “Extensión de toma fotográfica disponible” (tabla [2](#) p. 4) para establecer la distancia que hay hasta el sujeto que desea fotografiar y, a continuación, dispare.
 - Si la activación del flash se ha realizado correctamente, el piloto **AUTO CHECK** parpadeará durante unos 5 segundos después de disparar.
 - Es posible probar el flash antes de disparar. Para ello pulse el botón **TEST** para comprobar la activación del flash. Si el piloto **AUTO CHECK** parpadea durante unos 5 segundos, significa que el flash se ha ajustado correctamente.

Para cámaras sin capacidad de comunicación

Ajuste la sensibilidad ISO y el valor de apertura una vez haya consultado la sección  de la “Extensión de toma fotográfica disponible” (tabla [2](#) p. 4), y dispare dentro de los márgenes de dicha extensión.

Fotografiado (MANUAL)

- 1 Pulse el botón **MODE** del flash electrónico varias veces para ajustar el modo de control de flash en [**MANUAL**].
- 2 Para obtener una distancia óptima de disparo hasta el sujeto, configure los ajustes de la cámara (sensibilidad ISO y valor de abertura) y, a continuación, dispare.
 - El flash siempre se dispara a la máxima intensidad.

Distancia óptima de disparo

Utilice la siguiente fórmula para calcular una distancia de disparo óptima.

Distancia óptima de disparo (m)

= 14 x coeficiente de sensibilidad ISO (1 para ISO 100) ÷ Valor de abertura (F)

Sensibilidad ISO y sus coeficientes

Sensibilidad ISO	25	50	100	200	400	800	1600	3200
Coeficiente	0,5	0,71	1,0	1,4	2,0	2,8	4,0	5,6

Precauciones de seguridad

Lea íntegramente todas las ADVERTENCIAS y PRECAUCIONES para asegurarse de que utiliza correctamente el producto. Estas precauciones de seguridad protegen a los usuarios y demás personas, y evitan cualquier daño en el producto.



ADVERTENCIA

El incumplimiento de las precauciones marcadas con este símbolo podría ocasionar lesiones o incluso la muerte.

- No utilice este producto en una atmósfera inflamable o con gases explosivos. De lo contrario, podría ocasionar un incendio o explosión.
- No sulte directamente el producto, ni lo modifique, cambie o desmonte usted mismo.
- No tape ni toque con la mano el área de emisión de luz, después de realizar varios disparos continuos. Si lo hiciera podría quemarse.
- Cualquier resto de agua o partículas extrañas en el dispositivo podrían provocar un incendio o descarga eléctrica. Si el dispositivo se sumergiera o se expusiera a agua, o bien encontrara partículas extrañas en su interior, apague la cámara inmediatamente y retire las pilas con cuidado. Póngase en contacto con su distribuidor o consulte a un punto de servicio autorizado Olympus.
- Para evitar un accidente de tráfico, no emita un destello de flash a un conductor de un vehículo a motor.
- No acerque el flash a los ojos del sujeto y tenga especial cuidado cuando tome fotografías a niños de corta edad. No deje el flash al alcance de los niños. La luz del flash podría producir alguna incapacidad visual.

- No utilice pilas diferentes de las especificadas.
- No mezcle pilas nuevas y usadas, ni pilas de diferentes fabricantes juntas.
- No conecte sustancias como metal a las polaridades (+) o (-) de las pilas.



PRECAUCIÓN

El incumplimiento de las precauciones marcadas con este símbolo podría ocasionar lesiones o daños en el producto.

- Si percibe alguna anomalía como olores, ruido o humo, deje de utilizar inmediatamente el dispositivo. De lo contrario, podría producirse un incendio o quemarse. Retire con cuidado las pilas para evitar quemarse y póngase en contacto con su distribuidor o consulte a un punto de servicio autorizado Olympus.
- No manipule el dispositivo con las manos mojadas. Esto podría ocasionar un fallo en el funcionamiento y una descarga eléctrica.

Asistencia técnica (EE.UU.)

24/7 Ayuda automatizada en línea: <http://www.olympusamerica.com/DSLR/>

Soporte telefónico al cliente: Tel. 1-800-260-1625 (Llamada gratuita)

Nuestro teléfono de atención al cliente esta disponible de 8 am a 10 pm (de lunes a viernes) y de 9 am a 5 am (domingo)

E-Mail: e-slrpro@olympus.com

Especificaciones

Nº DE MODELO	: FS-FL14
Tipo de producto	: Flash electrónico externo para cámara fotográfica digital
Número de guía	: 14 (ISO 100), 20 (ISO 200)
Ángulo de disparo	: Arriba/abajo 55°, izquierda/derecha 70° (con una cobertura del ángulo de campo de un objetivo de 14 mm (equivalente a 28 mm en uno de 35 mm))
Modos del flash	: TTL-AUTO, AUTO, MANUAL
Periodo de emisión del flash:	Aprox. entre 1/20000 y 1/500 segundos
Cantidad de emisión del flash (a máxima activación)*	: Aprox. 80 veces (con pilas alcalinas AAA (R03)) Aprox. 130 veces (con pilas NiMH AAA (R03))
Tiempo de recarga (desde máxima activación hasta que se ilumina el piloto CHARGE)*	: Aprox. 5,5 veces (con pilas alcalinas AAA (R03)) Aprox. 4,5 veces (con pilas NiMH AAA (R03))
Entorno de funcionamiento:	Temperatura: Entre -10 y 42°C Humedad: Entre 20% y 90%
Dimensiones	: 70,0 (An) x 42,5 (Al) x 57,0 (Pr) mm (excluyendo los salientes)
Peso	: 84 g (sin incluir las pilas)

* Mediciones obtenidas en pruebas internas de Olympus. Las cifras reales pueden variar según las condiciones de fotografiado.

Las especificaciones están sujetas a cambio sin ningún aviso ni obligación por parte del fabricante.

Para clientes en Estados Unidos

Aviso FCC

Este dispositivo cumple con la parte 15 de los reglamentos FCC. La operación está sujeta a las siguientes dos condiciones: (1) Este dispositivo no puede ocasionar interferencias que ocasionen daños, y (2) este dispositivo puede aceptar cualquier interferencia, incluyendo interferencia que pueda ocasionar una operación indeseada. Cualquier cambio o modificación sin autorización a este equipo anulará el derecho del usuario a operarlo.

Para los clientes en Canadá

Este aparato digital de Clase B cumple con la norma Canadiense ICES-003.

MEMO

당사 제품을 구입해 주셔서 감사합니다. 사용 전에 본 설명서의 내용을 잘 이해하고 안전하게 사용해 주십시오. 이 설명서는 사용시에 늘 참조할 수 있도록 잘 보관하여 주십시오.

각부 명칭(그림 1 p. 3)

- ① 발광창
- ② 자동 수광창
- ③ 고정링
- ④ 고정핀
- ⑤ TEST 버튼/CHARGE 램프
- ⑥ AUTO CHECK 램프
- ⑦ MODE 버튼
- ⑧ ON/OFF 버튼
- ⑨ 플래시 제어 모드 램프
(TTL-AUTO, AUTO, MANUAL)

배터리 준비(별매)

다음과 같은 종류의 배터리를 사용하십시오.

- AAA(R03) 알카라인 배터리(2개)
- AAA(R03) NiMH 배터리(2개)

! 주의

AAA(R03) 망간 배터리는 사용할 수 없습니다.

연속 발광

플래시를 여러 차례 연속해서 사용할 경우 과열되어 손상 또는 오작동의 원인이 될 수 있습니다. 플래시는 6초 간격으로 연속해서 10회까지만 사용할 수 있습니다. 그 이후에는 최소 10분 이상 두었다가 다시 사용하십시오.

배터리 넣기

1 배터리 수납부 커버를 엽니다.

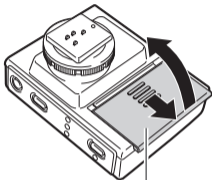

배터리 수납부 커버

2 배터리의 극성(+/-)을 바르게 맞추어 넣습니다.

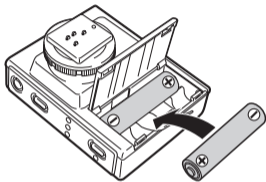

3 배터리 수납부 커버를 닫습니다.

카메라에 장착

❗ 주의

카메라와 전자 플래시의 전원이 꺼져 있는지 확인하십시오. 플래시나 카메라가 켜진 상태에서 장착, 분리하면 고장의 원인이 됩니다.

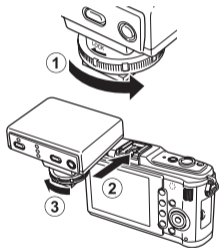

- 1 카메라의 핫슈 커버를 빼내고 ①과 같이 고정링을 돌려 잠금핀을 다시 끼웁니다.
 - 고정링을 “←LOCK” 화살표의 반대 방향으로 끝까지 돌립니다.
- 2 플래시를 핫슈 안으로 찰칵 소리가 날 때까지 확실히 밀어넣습니다(②).
- 3 고정링을 “←LOCK” 방향으로 끝까지 돌립니다(③).

카메라에 외장 플래시 커넥터가 있는 경우 플래시 브래킷과 브래킷 케이블(별매)을 연결할 수 있습니다.

전자 플래시 켜기

카메라 및 전자 플래시 전원은 카메라에 연결한 후에만 켜십시오.

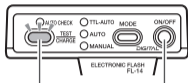

TEST 버튼/
CHARGE 램프 ON/OFF
 버튼

- 1 램프에 불이 들어올 때까지 **ON/OFF** 버튼을 누릅니다.
 - 전원을 끄려면 **ON/OFF** 버튼을 다시 누릅니다.
 - 2 **CHARGE** 램프에 불이 들어온 상태에서 **TEST** 버튼을 누르면 테스트 플래시가 발광합니다.
 - 다음과 같은 시간이 지난 후에도 **CHARGE** 램프에 불이 들어오지 않으면 배터리를 교체하십시오.
 - 30 초(알카라인 배터리)
 - 10 초(NiMH 배터리)
- **CHARGE** 램프와 **AUTO CHECK** 램프가 동시에 깜박일 때는 배터리 용량이 부족하다는 의미입니다. 이 경우에는 새 배터리로 교환하십시오.
 - 약 15분 동안 아무 작업도 하지 않으면 플래시는 절전 모드로 들어갑니다. 카메라를 절전 모드로 설정하면 플래시도 절전 모드로 자동 변환됩니다. 약 15분 동안 아무 작업도 하지 않으면 플래시는 자동으로 꺼집니다. 플래시를 켜려면 **ON/OFF** 버튼을 누릅니다.

촬영(TTL-AUTO)

TTL-AUTO 모드에서 플래시 강도는 카메라 설정(ISO 감도 및 조리개값)에 따라 자동으로 조절됩니다. 카메라에 통신 기능이 장착된 경우에는 이 모드를 사용하십시오.

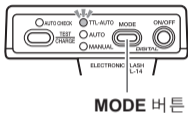

- 1 플래시의 **MODE** 버튼을 반복적으로 눌러 플래시 조절 모드를 [TTL AUTO] 로 설정합니다.
- 2 “촬영 가능 범위” (표 2 p. 4)를 기준으로 하여 피사체와의 거리를 결정한 후 촬영합니다.
 - 플래시가 정확히 작동된 경우 **AUTO CHECK** 램프가 촬영 후 5초간 깜박입니다.

❗ 주의

카메라 설정이나 현재 선택되어 있는 촬영 모드에 따라 일부 플래시 제어 모드는 사용할 수 없습니다. 사용할 수 없는 모드는 선택되지 않습니다.

촬영(AUTO)

AUTO 모드에서는 자동 수광부가 피사체에 적당한 빛의 양을 조절하며 카메라 설정(ISO 감도 및 조리개값)에 따라 발광됩니다. 예비 플래시는 사용되지 않으며 셔터를 누른 후 사진이 찍힐 때까지의 시간이 줄어듭니다.

- 1 플래시의 **MODE** 버튼을 반복적으로 눌러 플래시 조절 모드를 [**AUTO**] 로 설정합니다.
- 2 “촬영 가능 범위” (표 2 p. 4)를 기준으로 하여 피사체와의 거리를 결정한 후 촬영합니다.
 - 플래시가 정확히 작동된 경우 **AUTO CHECK** 램프가 촬영 후 5초간 깜박입니다.
 - 촬영 전에 플래시를 테스트해볼 수 있습니다. 플래시 작동 여부를 테스트하려면 **TEST** 버튼을 누르십시오. **AUTO CHECK** 램프가 약 5초간 깜박이면 플래시가 정확히 조정되어 있다는 의미입니다.

통신 기능이 없는 카메라의 경우

“촬영 가능 범위” (표 2 p. 4)의 ■ 색션을 참조하여 ISO 감도와 조리개값을 설정한 후 해당 범위 내에서 촬영하십시오.

촬영(MANUAL)

- 1 플래시의 **MODE** 버튼을 반복적으로 눌러 플래시 조절 모드를 **[MANUAL]** 로 설정합니다.
- 2 피사체와 최적의 거리를 유지하려면 카메라 설정(ISO 감도와 조리개값)을 조정 한 후 촬영합니다.
 - 플래시는 항상 최대 강도로 발광합니다.

최적 촬영 거리

다음 공식을 사용하여 최적의 촬영 거리를 계산하십시오.

$$\text{최적 촬영 거리(m)} = 14 \times \text{ISO 감도 계수(ISO 100당 1)} \div \text{조리개 값(F)}$$

ISO 감도 및 계수

ISO 감도	25	50	100	200	400	800	1600	3200
계수	0.5	0.71	1.0	1.4	2.0	2.8	4.0	5.6

안전상의 주의

안전한 사용을 위해 경고와 주의를 꼼꼼히 읽어주십시오. 이 안전 주의사항은 사용자와 주변 사람들을 보호하고 재산상의 손실을 예방하기 위한 것입니다.



경고

이 기호가 표시된 주의사항을 지키지 않을 경우 부상이나 사망 사고로 이어질 수 있습니다.

- 가연성 또는 폭발성 가스에 노출될 수 있는 장소에서는 사용하지 마십시오. 그렇지 않으면 발화 또는 폭발 사고가 발생할 수 있습니다.
- 본 제품을 직접 납땜하거나 수정, 모델 변경 또는 분해하지 마십시오.
- 플래시의 발광 부분을 손으로 가리지 않도록 하고, 연속 사용 후에는 발광 부분을 만지지 마십시오. 화상을 입을 수 있습니다.
- 장치 내부에 물이나 이물질이 들어갈 경우 화재나 전기 쇼크를 야기할 수 있습니다. 장치가 물에 잠기거나 노출된 경우, 또는 내부에서 이물질이 발견된 경우에는 즉시 전원을 끄고 주의하여 배터리를 빼주십시오. 판매처 또는 Olympus 공식 서비스 센터에 문의하십시오.
- 교통사고를 예방하기 위해 차량 운전자를 향해 직접 플래시를 터뜨리지 마십시오.
- 피사체의 눈 가까이에서 플래시를 사용해서는 안 되며, 아기 사진을 찍을 때는 특별한 주의가 필요합니다. 플래시는 어린이의 손이 닿는 곳에 두지 마십시오. 플래시의 빛은 시력 장애를 유발할 수 있습니다.
- 지정된 유형이 아닌 배터리는 사용하지 마십시오.
- 오래된 배터리와 새 것, 또는 다른 제조업체의 배터리를 함께 사용하지 마십시오.
- 배터리의 (+)나 (-) 부분에 금속과 같은 물질을 연결하지 마십시오.



주의

이 기호가 표시된 주의사항을 지키지 않을 경우 부상이나 사망 사고로 이어질 수 있습니다.

- 냄새나 소음 또는 연기 등 비정상적인 상태가 발견되면 사용을 중지하십시오. 그렇지 않으면 화재 또는 화상 사고가 발생할 수 있습니다. 화상을 입을 수도 있으므로 주의하여 배터리를 빼낸 후 판매처 또는 Olympus 공식 서비스 센터에 문의하십시오.
- 젖은 손으로 작동하지 마십시오. 오작동 또는 전기 쇼크를 유발할 수 있습니다.

● OLYMPUS KOREA CO., LTD.

5F Kyoung-Am BLDG., 157-27 Samsung-dong, Kangnam-gu, Seoul,
135-090, KOREA

<http://www.olympus.co.kr/>

제품 사용 중에 고장이 발생하였을 경우에는 제품에 첨부된 보증서를 지참하시고 가까운 OLYMPUS A/S센터에 상담하여 주십시오.

경기도 용인시 수지읍 동천리 856번지 신나라물류센터 2층
(올림푸스A/S센터) / 반문접수 불가
Tel.1544-3200

사양

모델 번호	: FS-FL14
유형	: 디지털 스틸 카메라용 외부 전자 플래시
가이드 넘버	: 14(ISO 100), 20(ISO 200)
조사 화각	: 위/아래 55°, 왼쪽/오른 70°(14mm 렌즈(35mm의 28mm에 해당)의 시야각 커버)
발광 모드	: TTL-AUTO, AUTO, MANUAL
발광 시간	: 약 1/20000 ~ 1/500 초
플래시 발광 횟수 (완전 발광시)*	: 약 80 회(AAA(R03) 알카라인 배터리 사용) 약 130 회(AAA(R03) NiMH 배터리 사용)
충전 시간 (완전 발광에서 CHARGE 램프가 켜질 때까지)*	: 약 5.5 초(AAA(R03) 알카라인 배터리 사용) 약 4.5 초(AAA(R03) NiMH 배터리 사용)
사용 환경	: 온도: -10 ~ 42°C 습도: 20 ~ 90%
크기	: 70.0(W) × 42.5(H) × 57.0(D) mm(돌출부 제외)
무게	: 84 g(배터리 제외)

* Olympus 자체 테스트를 통해 얻은 측정치입니다. 실제 수치는 촬영 조건에 따라 달라질 수 있습니다.

사양은 제조사의 사전 예고 없이 변경될 경우가 있습니다.

感谢您购买奥林巴斯产品。为了确保您的安全，请在使用之前仔细阅读本使用说明书，并将其妥善保存，以供需要时参考。

各部位名称 (图 1 第 3 页)

- ① 发光区
- ② 自动测光器
- ③ 锁环
- ④ 锁销
- ⑤ TEST 按钮/CHARGE 指示灯
- ⑥ AUTO CHECK 指示灯
- ⑦ MODE 按钮
- ⑧ ON/OFF 按钮
- ⑨ 闪光控制模式指示灯
(TTL-AUTO, AUTO, MANUAL)

准备电池 (另售)

有以下电池可供选用。

- AAA (R03) 碱性电池 (× 2)
- AAA (R03) NiMH 电池 (× 2)

! 注

不能使用 AAA (R03) 锰电池。

连续闪光

连续多次闪光后闪光灯可能会变热，导致损坏或故障。在 6 秒间隔下闪光灯连续闪光次数最多为 10 次，达到 10 次之后须停止使用闪光灯至少 10 分钟。

装入电池

1 打开电池舱盖。

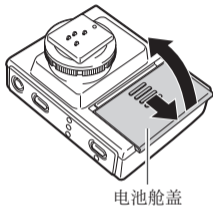

2 对正 +/- 极，装入电池

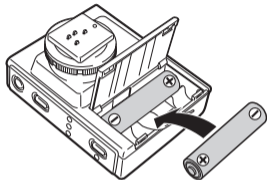

3 关闭电池舱盖。

安装到照相机

❗ 注

确认照相机和电子闪光灯均关闭。在闪光灯或照相机开启时安装或卸下电子闪光灯，可能导致故障。

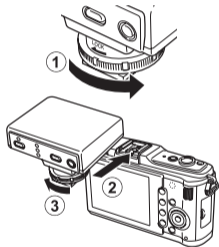

- 1 卸下照相机的热靴盖并如图所示旋转锁环使锁销缩回 (①)。
 - 按照与“←LOCK”箭头所示相反的方向旋转锁环，直到卡定到位。
- 2 将闪光灯平稳地滑入热靴中，直到卡定到位 (②)。
- 3 按“←LOCK”方向平稳地旋转锁环 (③)。

如果照相机具备外部闪光灯接口，其可连接闪光灯托架和托架连接线（另售）。

开启电子闪光灯

请先将电子闪光灯装上照相机，然后再开启照相机和电子闪光灯。

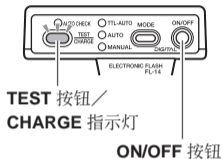

- 1 按住 **ON/OFF** 按钮直至任一指示灯点亮。
 - 再按一下 **ON/OFF** 按钮关闭电源。
 - 2 当 **CHARGE** 指示灯点亮时，按下 **TEST** 按钮进行闪光测试。
 - 如果 **CHARGE** 指示灯在超过下列时间后仍没有点亮，请更换电池：
 - 30 秒（碱性电池）
 - 10 秒（NiMH 电池）
- 如果 **CHARGE** 表示灯和 **AUTO CHECK** 指示灯同时闪烁，表示电池电量低。在这种情况下，请更换电池。
 - 如果约 15 分钟未执行任何操作，闪光灯将进入待机模式以节省电量。无论何时照相机进入待机模式，闪光灯也将进入待机模式。如果约 15 分钟以上未执行任何操作，闪光灯将自动关闭。按下 **ON/OFF** 按钮可将其开启。

拍摄 (TTL-AUTO)

在 **TTL-AUTO** 模式中，根据照相机的设定 (ISO 感光度和光圈值) 自动控制闪光补正。此模式适用于具备通讯功能的照相机。

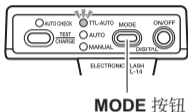

- 1 重复按下电子闪光灯的 **MODE** 按钮，闪光控制模式设定为 [**TTL AUTO**]。
- 2 使用“可用拍摄范围” (表 2 第 4 页) 作为指南以判断与拍摄对象的距离，然后开始拍摄。
 - 当闪光灯启动执行正确时，在拍摄后 **AUTO CHECK** 指示灯会闪烁约 5 秒。

注

根据照相机的设定或当前所选的拍摄模式，某些闪光控制模式不可用。不能选择不可用的模式。

拍摄 (AUTO)

在 **AUTO** 模式中，自动测光器调整适合拍摄对象的充足光线，然后闪光灯根据照相机的设定（ISO 感光度和光圈值）发出闪光。不使用预闪光，且释放延迟时间减少。

- 1 重复按下电子闪光灯的 **MODE** 按钮，闪光控制模式设定为 [**AUTO**]。
- 2 使用“可用拍摄范围”（表 2 第 4 页）作为指南以固定与拍摄对象的距离，然后开始拍摄。
 - 当闪光灯启动执行正确时，在拍摄后 **AUTO CHECK** 指示灯会闪烁约 5 秒。
 - 拍摄前可以测试闪光灯；按下 **TEST** 按钮测试闪光启动。**AUTO CHECK** 指示灯闪烁约 5 秒，表明闪光灯调整正确。

有关不具备通讯功能的照相机

根据“可用拍摄范围”（表 2 第 4 页）的 ■ 部分设定 ISO 感光度和光圈值，然后在其范围内拍摄。

拍摄 (MANUAL)

- 1 重复按下电子闪光灯的 **MODE** 按钮，闪光控制模式设定为 [MANUAL]。
- 2 调整照相机的设定 (ISO 感光度和光圈值) 以获取与拍摄对象的最佳拍摄距离，然后开始拍摄。
 - 闪光灯始终以最大闪光校正闪光。

最佳拍摄距离

请使用下列公式计算最佳拍摄距离。

最佳拍摄距离 (m) = 14 × ISO 感光系数 (ISO 100 时为 1) ÷ 光圈值 (F)

ISO 感光度及其系数

ISO 感光度	25	50	100	200	400	800	1600	3200
系数	0.5	0.71	1.0	1.4	2.0	2.8	4.0	5.6

安全防范须知

请仔细阅读警告和注意以确保安全使用。这些安全防范须知可以保护使用者和其他人以及避免财产损失。



警告 如果不遵守本符号表示的防范指示，则可能会导致伤害或死亡。

- 请勿在空气中存在易燃性或爆炸性气体的场所使用本产品，否则可能造成起火、爆炸等事故。
- 请勿直接焊接本产品或对其改造、重组或拆解。
- 请勿用手覆盖闪光灯的发光区，也不要连续闪光后触摸发光区，否则可能烫伤您的皮肤。
- 请勿使该设备进水或沾上异物，否则可能引发火灾或触电。万一被水溅湿或落于水中，或其内部沾上异物，请立即关闭电源并小心地取出电池，并与经销商或 Olympus 维修中心联系。
- 不可对着驾驶员使用本产品闪光，否则可能酿成交通事故。
- 请勿在接近拍摄对象眼睛的地方使用闪光灯；对儿童进行拍摄时须尤其注意。请将闪光灯放置在儿童接触不到的地方。闪光灯的闪光可能造成失明。
- 请勿使用本产品指定以外的电池。
- 请勿将新旧电池、不同厂家生产的电池混用。
- 请勿将金属等物品连接至电池的正负极。



注意 如果不遵守本符号表示的防范指示，则可能会导致伤害或财产损失。

- 如果有异味、异常声音或者冒烟等异常现象，请立即停止使用，否则可能造成火灾或烫伤。请小心地取出电池，注意不要被烫伤，并与经销商或 Olympus 维修中心联系。
- 请勿用湿手操作本产品，否则可能导致故障和触电。

● **奥林巴斯(上海)映像销售有限公司**

主页: www.olympus.com.cn

客户服务中心:

北京: 北京市朝阳区建国门外大街甲12号

新华保险大厦12层1212室

电话: 010-8518-0009

传真: 010-6569-3356

邮编: 100022

上海: 上海市徐汇区淮海中路1010号

嘉华中心4506

电话: 021-5170-6300

传真: 021-5170-6306

邮编: 200031

广州: 广州市环市东路403号

广州国际电子大厦1605-1608室

电话: 020-6122-7111

传真: 020-6122-7120

邮编: 510095

成都: 成都市锦江区红星路3段16号

正熙国际大厦24楼2408室

电话: 028-8666-9700

传真: 028-8666-2225

邮编: 610016

热线咨询电话: 400-650-0303

● **奥林巴斯香港中国有限公司**

香港九龙旺角亚皆老街8号

朗豪坊办公大楼43楼

电话: (852) 2481-7812

传真: (852) 2730-7976

规格

型号	: FS-FL14
类型	: 数码照相机专用外置电子闪光灯
闪光指数	: 14 (ISO 100), 20 (ISO 200)
发光角度	: 上下 55°, 左右 70° (包括 14mm 镜头 (相当于 35mm 照相机的 28mm) 的图像角度)
闪光模式	: TTL-AUTO, AUTO, MANUAL
闪光时间	: 约 1/20000 秒至 1/500 秒
闪光次数 (完全闪光时) *	: 约 80 次 (使用 AAA (R03) 碱性电池) 约 130 次 (使用 AAA (R03) NiMH 电池)
充电时间	: 约 5.5 秒 (使用 AAA (R03) 碱性电池) (从完全启动到 CHARGE 指示灯点亮为止) *
使用环境	: 温度: -10 至 42°C 湿度: 20 至 90%
外形尺寸	: 70.0 (宽) × 42.5 (高) × 57.0 (厚) mm (不包括突起部分)
重量	: 84 g (不包括电池)

* 测量数据在 Olympus 室内测试中获得。根据拍摄条件, 实际数字可能有所不同。

外观设计和规格可能会进行更改, 恕不另行通知。

根据中华人民共和国 [电子信息产品污染控制管理办法] 需显示的内容

环保使用期限						
部件名称	有毒有害物质或元素					
	铅 (Pb)	汞 (Hg)	镉 (Cd)	六价铬 (Cr ⁶⁺)	多溴联苯 (PBB)	多溴二苯醚 (PBDE)
机体外壳	×	○	○	○	○	○
电器零件	×	○	○	○	○	○
<p>○：有毒有害物质含量在限量以下 ×：有毒有害物质含量在限量以上 以上限量根据 SJ/T 11363-2006 标准</p>						

感謝您購買奧林巴斯產品。為了確保您的安全，請在使用之前仔細閱讀本使用說明書，並將其妥善保存，以供需要時參考。

各部位名稱 (圖 1 第 3 頁)

- ① 發光區
- ② 自動測光器
- ③ 鎖環
- ④ 鎖銷
- ⑤ TEST 按鈕/CHARGE 指示燈
- ⑥ AUTO CHECK 指示燈
- ⑦ MODE 按鈕
- ⑧ ON/OFF 按鈕
- ⑨ 閃光控制模式指示燈
(TTL-AUTO, AUTO, MANUAL)

準備電池 (另行銷售)

有以下電池可供選用。

- AAA (R03) 鹼性電池 (× 2)
- AAA (R03) NiMH 電池 (× 2)

❗ 註

不能使用 AAA (R03) 錳電池。

連續閃光

連續多次閃光後閃光燈可能會變熱，導致損壞或故障。在 6 秒間隔下閃光燈連續閃光次數最多為 10 次，達到 10 次之後須停止使用閃光燈至少 10 分鐘。

裝入電池

1 打開電池艙蓋。

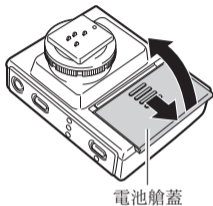

2 對正 +/- 極，裝入電池。

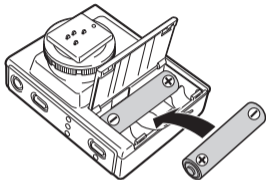

3 關閉電池艙蓋。

安裝到照相機

❗ 註

確認照相機和電子閃光燈均關閉。在閃光燈或照相機開啟時安裝或卸下電子閃光燈，可能導致故障。

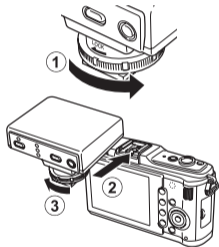

- 1 卸下照相機的熱靴蓋並如圖所示旋轉鎖環使鎖銷縮回 (①)。
 - 按照與“←LOCK”箭頭所示相反的方向旋轉鎖環，直到卡定到位。
- 2 將閃光燈平穩地滑入熱靴中，直到卡定到位 (②)。
- 3 按“←LOCK”方向平穩地旋轉鎖環 (③)。

如果照相機具備外部閃光燈接口，其可連接閃光燈托架和托架連接線（另行銷售）。

開啟電子閃光燈

請先將電子閃光燈裝上照相機，然後再開啟照相機和電子閃光燈。

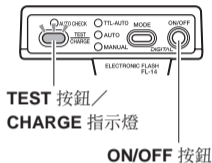

- 1 按住 **ON/OFF** 按鈕直至任一指示燈點亮。
 - 再按一下 **ON/OFF** 按鈕關閉電源。
 - 2 當 **CHARGE** 指示燈點亮時，按下 **TEST** 按鈕進行閃光測試。
 - 如果 **CHARGE** 指示燈在超過下列時間後仍沒有點亮，請更換電池：
 - 30 秒（鹼性電池）
 - 10 秒（NiMH 電池）
- 如果 **CHARGE** 指示燈和 **AUTO CHECK** 指示燈同時閃爍，表示電池電量低。在這種情況下，請更換電池。
 - 如果約 15 分鐘未執行任何操作，閃光燈將進入待機模式以節省電量。無論何時照相機進入待機模式，閃光燈也將進入待機模式。如果約 15 分鐘以上未執行任何操作，閃光燈將自動關閉。按下 **ON/OFF** 按鈕可將其開啟。

拍攝 (TTL-AUTO)

在 **TTL-AUTO** 模式中，根據照相機的設定 (ISO 感光度和光圈值) 自動控制閃光補正。此模式適用於具備通訊功能的照相機。

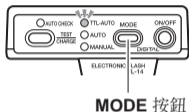

- 1 重複按下電子閃光燈的 **MODE** 按鈕，將光控制模式設定為 [**TTL AUTO**]。
- 2 使用“可能拍攝範圍” (表 2 第 4 頁) 作為指南以判斷與拍攝對象的距離，然後開始拍攝。
 - 當閃光燈啟動執行正確時，在拍攝後 **AUTO CHECK** 指示燈會閃爍約 5 秒。

❗ 註

根據照相機的設定或當前所選的拍攝模式，某些閃光控制模式不可用。不能選擇不可用的模式。

拍攝 (AUTO)

在 **AUTO** 模式中，自動測光器調整適合拍攝對象的充足光線，然後閃光燈根據照相機的設定 (ISO 感光度和光圈值) 發出閃光。不使用預閃光，且釋放延遲時間減少。

- 1 重複按下電子閃光燈的 **MODE** 按鈕，將光控制模式設定為 [**AUTO**]。
- 2 使用“可能拍攝範圍” (表 2 第 4 頁) 作為指南以固定與拍攝對象的距離，然後開始拍攝。
 - 當閃光燈啟動執行正確時，在拍攝後 **AUTO CHECK** 指示燈會閃爍約 5 秒。
 - 拍攝前可以測試閃光；按下 **TEST** 按鈕測試閃光啟動。**AUTO CHECK** 指示燈閃爍約 5 秒，表明閃光燈調整正確。

有關不具備通訊功能的照相機

根據“可能拍攝範圍” (表 2 第 4 頁) 的 ■ 部分設定 ISO 感光度和光圈值，然後在其範圍內拍攝。

拍攝 (MANUAL)

- 1 重複按下電子閃光燈的 **MODE** 按鈕，將光控制模式設定為 [MANUAL]。
- 2 調整照相機的設定 (ISO 感光度和光圈值) 以獲取與拍攝對象的最佳拍攝距離，然後開始拍攝。
 - 閃光燈始終以最大閃光補正閃光。

最佳拍攝距離

請使用下列公式計算最佳拍攝距離。

最佳拍攝距離 (m) = 14 × ISO 感光係數 (ISO 100 時為 1) ÷ 光圈值 (F)

ISO 感光度及其係數

ISO 感光度	25	50	100	200	400	800	1600	3200
係數	0.5	0.71	1.0	1.4	2.0	2.8	4.0	5.6

安全防範須知

請仔細閱讀警告和注意以確保安全使用。這些安全防範須知可以保護使用者和其他人以及避免財產損壞。



警告 如果不遵守本符號表示的防範指示，則可能會導致傷害或死亡。

- 請勿在空氣中存在易燃性或爆炸性氣體的場所使用本產品，否則可能造成起火、爆炸等事故。
- 請勿直接焊接本產品或對其改造、重組或拆解。
- 請勿用手覆蓋閃光燈的發光區，也不要連續閃光後觸摸發光區，否則可能燙傷您的皮膚。
- 請勿使該設備進水或沾上異物，否則可能引發火災或觸電。萬一被水濺濕或落于水中，或其內部沾上異物，請立即關閉電源並小心地取出電池，並與經銷商或 Olympus 維修中心聯繫。
- 不可對著駕駛員使用本產品閃光，否則可能釀成交通事故。
- 請勿在接近拍攝對象眼睛的地方使用閃光燈；對兒童進行拍攝時須尤其注意。請將閃光燈放置在兒童接觸不到的地方。閃光燈的閃光可能造成失明。
- 請勿使用本產品指定以外的電池。
- 請勿將新舊電池、不同廠家生產的電池混用。
- 請勿將金屬等物品連接至電池的正負極。

**注意**

如果不遵守本符號表示的防範指示，則可能會導致傷害或財產損失。

- 如果發現有異味、異常聲音或者冒煙等異常現象，請立即停止使用，否則可能造成火災或燙傷。請小心地取出電池，注意不要被燙傷，並與經銷商或 Olympus 維修中心聯繫。
- 請勿用濕手操作本產品，否則可能導致故障和觸電。

規格

型號	: FS-FL14
類型	: 數碼照相機專用外置電子閃光燈
閃光指數	: 14 (ISO 100), 20 (ISO 200)
發光角度	: 上下 55°, 左右 70° (包括 14mm 鏡頭 (相當於 35mm 照相機的 28mm) 的影像角度)
閃光模式	: TTL-AUTO, AUTO, MANUAL
閃光時間	: 約 1/20000 秒至 1/500 秒
閃光次數 (完全閃光時) *	: 約 80 次 (使用 AAA (R03) 鹼性電池) 約 130 次 (使用 AAA (R03) NiMH 電池)
充電時間	: 約 5.5 秒 (使用 AAA (R03) 鹼性電池) (從完全啟動到 CHARGE 約 4.5 秒 (使用 AAA (R03) NiMH 電池)
指示燈點亮為止) *	
使用環境	: 溫度: -10 至 42°C 濕度: 20 至 90 %
外形尺寸	: 70.0 (寬) × 42.5 (高) × 57.0 (厚) mm (不包括凸起部分)
重量	: 84 g (不包括電池)

* 測量數據在 Olympus 室內測試中獲得。根據拍攝條件，實際數字可能有所不同。

外觀設計和規格若有變更，恕不另行通知。

MEMO

OLYMPUS[®]

© 2009 OLYMPUS IMAGING CORP.

VN272501
Printed in China